

ЦЕНОВА ЛИСТА 01.05.2022

Производител:Giacomini S.p.A. Италия

Вносител: Тератерм ООД, София



03. СПИРАТЕЛНИ ВЕНТИЛИ И ТРЪБНА АРМАТУРА

СФЕРИЧНИ СПИРАТЕЛНИ ВЕНТИЛИ GIACOMINI - отличителни белези и характеристики

Вентилите на фабрика Giacomini се отличават с уникален дизайн на стеблото. Във вентила са използвани четири уплътнения - двойка о-пръстени от флуорен каучук и две плоски уплътнения от тефлон, осигуряващи защита при ударни натоварвания и намаляване на триенето при завъртане на болта. Двойното уплътнение позволява да се подsigури допълнително целостта на уреда по време на целия живот на крана, без да се налага да се пробива или ремонтира връзка. Съединението позволява да се фиксира гайката на закрепването на дръжката с пластмасово уплътнение. На всеки вентил е гравирани символът на Giacomini и се поставя специален холографски стикер, за да се предпази от копиране на фалшификати. По тези два белега могат винаги да се разпознаят.



R250D

R850

R910

R950

Сферичните вентили Giacomini са подходящи за работа със следните продукти при стайна температура при работно налягане, както е посочено в спецификацията на съответния клапан

	R250D	R850	R910	R950
Спирт	●	●	●	●
Аргон, азот и технически газове (не за болнични цели)	●	●	●	●
Кислород за болници	●	●	●	●
Бензин	●	●	●	●
Бензол	●	●	●	●
Хлор	●	●	●	●
Дизелово гориво	●	●	●	●
Природна газ (Газ от серии 1,2 и 3 при -20 до 60 °C EN 331)	●	●	●	●
Антифриз на основата на гликол	●	●	●	●
Ослена вода	●	●	●	●
Парафин	●	●	●	●
Минерални масла	●	●	●	●
Метан	●	●	●	●
Всички продукти, съдържащи амоняк	●	●	●	●
Вода при CWP, както е посочено във фиша	●	●	●	●
Пара до Максимална температура на парата 185 °	●	●	●	●

● подходящи ● неподходящи

ЦЕНОВА ЛИСТА 01.05.2022

Производител:Giacomini S.p.A. Италия

Вносител: Тератерм ООД, София



СФЕРИЧНИ ВЕНТИЛИ СТАНДАРТНО ПРОПУСКАНЕ

серии R250D, R251D и R254D

Спирателени сферични вентили стандартно пропускане за разпределение на вода, газ и течни въглеводороди.

Температурен диапазон от -20 до 185. Областите на приложение на тези вентили са както следва:

Максимална работна температура на вентила: 185 ° C до 1,05 MPa (10,5 бар) със суха наситена пара;

R250D

Сферичен вентил стандартно пропускане F - F женски- женски с червена или жълта дълга ръкохватка. Хромиран месинг.

- Минимална работна температура: -20 ° C с 50% разтвор на гликол

- Максимална работна температура със суха наситена пара:

185 ° C с 1.05 MPa (10.5 бара)

- Максимално работно налягане при 20 ° C с вода и неопасни газове:

4.2 MPa (42 бара) за 1/4 "- 3/8" - 1/2 "- 3/4"

3,5 MPa (35 бара) за 1 "- 1 1/4" - 1 1/2 "- 2"

2,8 MPa (28 бара) за 2 1/2 "- 3" - 4 "



Продуктов №	Размер	Цена без ДДС	Цена с ДДС
червена ръкохватка			
R250X001	1/4"	8,96 лв	10,75 лв
R910X022	3/8"	10,86 лв	13,03 лв
R250X003	1/2"	11,62 лв	13,95 лв
R250X004	3/4"	17,97 лв	21,57 лв
R250X005	1"	28,01 лв	33,61 лв
R250X006	1"1/4*	40,22 лв	48,26 лв
R250X007	1"1/2*	59,29 лв	71,15 лв
R250X008	2**	90,41 лв	108,50 лв
R250X009	2"1/2*	185,42 лв	222,50 лв
R250X010	3**	261,35 лв	313,62 лв
R250X011	4**	563,50 лв	676,20 лв
жълта ръкохватка - до изчерпване на налични количества - Нова серия R730GA			
R250X022	3/8"	8,97 лв	10,76 лв
R250X023	1/2"	9,61 лв	11,53 лв
R250X024	3/4"		0,00 лв
R250X025	1"	23,15 лв	27,78 лв
R250X026	1"1/4*	33,22 лв	39,86 лв
R250X027	1"1/2*	49,00 лв	58,80 лв
R250X028	2**		
R250X029	2"1/2*		
R250X030	3**		
R250X031	4**		

03

ЦЕНОВА ЛИСТА 01.05.2022

Производител:Giacomini S.p.A. Италия

Вносител: Тератерм ООД, София



R251D

Сферичен вентил стандартно пропускане F - F женски- женски с червена или жълта къса Т-ръкохватка. Хромиран месинг.

- Минимална работна температура: -20 ° C с 50% разтвор на гликол
- Максимална работна температура със суха наситена пара: 185 ° C с 1.05 МРа (10.5 бара)
- Максимално работно налягане при 20 ° C с вода и неопасни газове: 4.2 МРа (42 бара) за 1/4 "- 3/8" - 1/2 "- 3/4" 3,5 МРа (35 бара) за 1 "- 1 1/4"



Продуктов №	Размер	Цена без ДДС	Цена с ДДС
червена ръкохватка			
R251X001	1/4"	9,31 лв	11,17 лв
R251X002	3/8"	11,07 лв	13,29 лв
R251X003	1/2"	11,86 лв	14,23 лв
R251X004	3/4"	18,66 лв	22,39 лв
R251X005	1"	28,54 лв	34,25 лв
R251X006	1"1/4*	40,92 лв	49,11 лв
жълта ръкохватка - до изчерпване на налични количества - Нова серия R731GA			
R251X021	1/4"	7,70 лв	9,24 лв
R251X022	3/8"		
R251X023	1/2"	9,80 лв	11,76 лв
R251X024	3/4"		
R251X025	1"	23,61 лв	28,33 лв
R251X026	1"1/4*		

03

R254D

Сферичен вентил стандартно пропускане М - F мъжко- женски с червена или жълта къса Т-ръкохватка. Хромиран месинг.

- Минимална работна температура: -20 ° C с 50% разтвор на гликол
- Максимална работна температура със суха наситена пара: 185 ° C с 1.05 МРа (10.5 бара)
- Максимално работно налягане при 20 ° C с вода и неопасни газове: 4.2 МРа (42 бара) за 1/4 "- 3/8" - 1/2 "- 3/4" 3,5 МРа (35 бара) за 1 "- 1 1/4"



Продуктов №	Размер	Цена без ДДС	Цена с ДДС
червена ръкохватка			
R254X001	1/4"	11,70 лв	14,04 лв
R254X002	3/8"	11,84 лв	14,21 лв
R254X003	1/2"	13,27 лв	15,92 лв
R254X004	3/4"	20,07 лв	24,08 лв
R254X005	1"	30,52 лв	36,62 лв
R254X006	1"1/4*	46,08 лв	55,30 лв
жълта ръкохватка - до изчерпване на налични количества - Нова серия R734GA			
R254X021	1/4"	9,67 лв	11,60 лв
R254X022	3/8"		0,00 лв
R254X023	1/2"	10,95 лв	13,14 лв
R254X024	3/4"	16,59 лв	19,91 лв
R254X025	1"	25,21 лв	30,25 лв
R254X026	1"1/4*		

ЦЕНОВА ЛИСТА 01.05.2022

Производител:Giacomini S.p.A. Италия

Вносител: Тератерм ООД, София



серии R250DS, R259D, R259DS, R789 и R251P

Спирателени сферични вентили стандартно пропускане за разпределение на вода. Подходящ за вода за отоплителни/охладителни системи, без газ опасни и течни въглеводороди *

Минимална работна температура: -20 ° C с 50% разтвор на гликол.

Температурен диапазон: -20 ÷ 120 ° C (-20 ° C с 50% разтвор на гликол)

• Максимална работна температура със суха наситена пара:

185 ° C с 1.05 МПа (10.5 бара) за сферичен вентил с холендър (без изпускател);

• Максимално работно налягане при 20 ° C с вода и неопасни газове:

4.2 МПа (42 бара) за 1/2 "F - 3/4" F

3,5 МПа (35 бара) за 1 "F - 1 1/4" F

* Максимално работно налягане при 20 ° C с течни въглеводороди: 1,2 МПа (12 bar)

R250DS

Сферичен вентил стандартно пропускане F - F женски- женски с червена дълга ръкохватка и изпразнител. Хромиран месинг.

за дренаж Ø 9 mm: дренажен вентил 1/4" за размери 1/2" - 3/4" - 1";
дренажен вентил 3/8" за размери 1 1/4" - 1 1/2" - 2"



Продуктов №	Размер	Цена без ДДС	Цена с ДДС
R250SX003	1/2"	19,19 лв	23,03 лв
R250SX004	3/4"	25,89 лв	31,07 лв
R250SX005	1"	36,42 лв	43,70 лв
R250SX006	1"1/4*	49,98 лв	59,98 лв
R250SX007	1"1/2*	74,03 лв	88,84 лв
R250SX008	2"*	105,45 лв	126,54 лв

03

R259D

Сферичен вентил стандартно пропускане с холендър M - F мъжко- женски с червена къса T- ръкохватка. Хромиран месинг или месинг без хромирано покритие.



Продуктов №	Размер	Цена без ДДС	Цена с ДДС
хромиран			
R259X003	1/2"x1/2"	18,89 лв	22,67 лв
R259X005	3/4"x3/4"	27,09 лв	32,50 лв
R259X007	1" X 1"	40,47 лв	48,57 лв
R259X009	1 1/4"x1 1/4"	58,55 лв	70,25 лв
R259X004	1/2"x3/4"	25,52 лв	30,62 лв
R259X006	3/4"x1"	30,91 лв	37,09 лв
R259X008	1"x1-1/4"	46,47 лв	55,77 лв
нехромиран			
R259Y003	1/2"x1/2"	18,54 лв	22,25 лв
R259Y005	3/4"x3/4"	26,22 лв	31,47 лв
R259Y006	3/4"x1"	30,01 лв	36,01 лв
R259Y007	1" X 1"	38,42 лв	46,10 лв
R259Y009	1 1/4"x1 1/4"	55,82 лв	66,98 лв
R259Y006	3/4"x1"	30,01 лв	36,01 лв
R259Y008	1"x1 1/4"	44,67 лв	53,60 лв

ЦЕНОВА ЛИСТА 01.05.2022

Производител:Giacomini S.p.A. Италия

Вносител: Тератерм ООД, София



R259DS

Сферичен вентил стандартно пропускане с холендър М - F мъжко- женски с червена къса Т- ръкохватка и изпразнител. Хромиран месинг.

за дренаж Ø 9 mm: дренажен вентил 1/4" за размери 1/2" - 3/4" - 1";
дренажен вентил 3/8" за размер 1 1/4" □



Продуктов №	Размер	Цена без ДДС	Цена с ДДС
R259SX003	1/2"X1/2"	26,46 лв	31,75 лв.
R259SX005	3/4"X3/4"	37,71 лв	45,25 лв.
R259SX007	1" X 1"	54,59 лв	65,50 лв.
R259SX009	1 1/4X1 1/4	74,13 лв	88,95 лв.
R259SX004	1/2"X3/4"	34,46 лв	41,35 лв.
R259SX006	3/4"X 1"	49,98 лв	59,98 лв.
R259SX008	1"X1"1/4	58,19 лв	69,83 лв.

03

R789

Ъглов сферичен вентил пълно пропускане с холендър М - F мъжко- женски с червена къса Т- ръкохватка. Хромиран месинг.

- Температурен диапазон: -20 ÷ 120 ° C (-20 ° C с 50% гликолови разтвори)
- Максимално работно налягане при 20 ° C с вода и неопасни газове: 1.6 MPa (16 бара)



Продуктов №	Размер	Цена без ДДС	Цена с ДДС
R789X003	1/2"x1/2"	26,97 лв	32,36 лв.
R789X005	3/4"x3/4"	40,34 лв	48,40 лв.
R789X007	1"x1"	57,96 лв	69,55 лв.

R251P

Сферичен вентил стандартно пропускане и неразглобяема холендрова връзка за водомер F - F женски- женски. Червена къса Т-ръкохватка. Хромиран месинг или месинг без хромирано покритие.

Спирателени сферични вентили стандартно пропускане за разпределение на вода за отоплителни/охладителни системи и неопасни газове

- Минимална работна температура: -20 ° C с 50% разтвор на гликол
- Максимална работна температура със суха наситена пара: 185 ° C с 1.05 MPa (10.5 бара)
- Максимално работно налягане при 20 ° C с вода и неопасни газове: 4.2 MPa (42 бара) за 1/2 "F - 3/4" F



Продуктов №	Размер	Цена без ДДС	Цена с ДДС
хромиран - червена ръкохватка			
R251PX002	1/2"x1/2"	20,64 лв	24,77 лв
R251PX003	1/2"Fx3/4	24,42 лв	29,31 лв
R251PX004	3/4"Fx3/4	24,91 лв	29,89 лв
R251PX005	3/4FX1"	29,79 лв	35,75 лв
R251PX006	1FX1"	38,28 лв	45,93 лв
нехромиран - червена ръкохватка			
R251PY003	1/2"Fx3/4	23,32 лв	27,99 лв
R251PY004	3/4"Fx3/4	23,72 лв	28,46 лв
R251PY005	3/4FX1"	28,36 лв	34,03 лв
R251PY006	1FX1"	36,51 лв	43,82 лв

ЦЕНОВА ЛИСТА 01.05.2022

Производител:Giacomini S.p.A. Италия

Вносител: Тератерм ООД, София



Сферични спирателни вентили с извод за топломер пълно пропускане

нови серии R859T и R851 с пълно пропускане

R859T

Кран сферичен пълно пропускане с холендър и извод за топломер M10x1, за сензор Ø 6 mm max.

Пълно пропускане с червена Т - ръкохватка

Температурен диапазон от -20 до 120 ° С.

Макс. работно налягане на работа с вода при стайна температура (20°C) :

- max. 3,5 МПа (35 bar) за 3/4"
- max. 2,8 МПа (28 bar) за 1"
- Минимална работна температура: -20 ° С с гликол до 50%



Продуктов №	Размер	Цена без ДДС	Цена с ДДС
R859TY005	3/4"X 3/4"	38,67 лв	46,40 лв
R859TY006	3/4"X 1"	42,53 лв	51,04 лв
R859TY007	1" X 1"	53,82 лв	64,59 лв

03

R851T

Кран сферичен пълно пропускане с извод за топломер M10x1, за сензор Ø 6 mm max.

Пълно пропускане с червена Т - ръкохватка

- Температурен диапазон: -20 ÷ 120 ° С (-20 ° С с 50% гликолови разтвори)
- Максимално работно налягане при 20 ° С с вода и неопасни газове:

3,5 МПа (35 бара) за 1/2 "- 3/4"

2.8 МПа (28 бара) за 1 "



Продуктов №	Размер	Цена без ДДС	Цена с ДДС
хромиран			
R851TX003	1/2"	19,48 лв	23,38 лв
нехромиран			
R851TY103	1/2"	28,36 лв	34,03 лв
R851TY104	3/4"	31,30 лв	37,56 лв
R851TY105	1"	39,45 лв	47,35 лв

Kv valvole

Misura	Kv
1/2"	12,7
3/4"	24,6
1"	48,5

Dimensioni

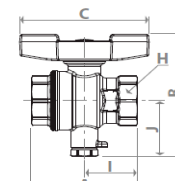

Misura	DN	A [mm]	I [mm]	B [mm]	J [mm]	C [mm]	H [mm]
1/2"	15	53	27	73	35	63	25
3/4"	20	60	30	80	37	73	31
1"	25	74	37	86	39	73	38

ЦЕНОВА ЛИСТА 01.05.2022

Производител:Giacomini S.p.A. Италия

Вносител: Тератерм ООД, София



Спирателни вентили за газ с жълта ръкохватка

НОВО! серия R730GA

CLASS A

Температурен диапазон от -20÷60 °С.

Макс. работно налягане (MOP) с газ: 0,5 МПа (5 bar)

- Подходящ за газове от първо, второ и трето семейство (EN 437)
- Пълно пропускане
- Клапан, изработен от никелиран месинг UNI EN 12165 CW617N
- Вал с двойна уплътнителна система
- Гайка с антикорозионно покритие, с гаранционно уплътнение и холограма
- Стоманена ръкохватка с антикорозионна обработка и жълто PVC покритие
- EN 331: 2015 сертифициран



ЗАБЕЛЕЖКА. Продуктът попада в полето на приложение на чл. 4.3 от Директива 2014/68 / ЕС (PED)

Продуктов №	Размер	Цена без ДДС	Цена с ДДС
жълта ръкохватка			
R730GAX001	1/4"	9,82 лв	11,78 лв
R730GAX002	3/8"	11,64 лв	13,97 лв
R730GAX003	1/2"	11,78 лв	14,14 лв
R730GAX004	3/4"	17,95 лв	21,54 лв
R730GAX005	1"	29,77 лв	35,73 лв
R730GAX006	1 1/4"	41,36 лв	49,63 лв
R730GAX007	1 1/2"	68,93 лв	82,72 лв
R730GAX008	2"	106,25 лв	127,50 лв

Dimensions

PRODUCT CODE	DN	A [mm]	I [mm]	B [mm]	J [mm]	C [mm]	H [mm]
R730GAX001	8	43	21	37	10	43	wr.17
R730GAX002	10	46	23	45	12	77	wr.20
R730GAX003	15	53	27	51	16	77	wr.25
R730GAX004	20	60	30	67	20	94	wr.31
R730GAX005	25	76	38	76	25	94	wr.39
R730GAX006	32	86	43	86	30	94	wr.47
R730GAX007	40	97	48	106	37	136	wr.54
R730GAX008	50	111	55	123	46	136	wr.67

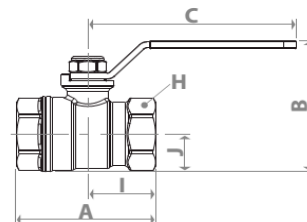

ЦЕНОВА ЛИСТА 01.05.2022

Производител:Giacomini S.p.A. Италия

Вносител: Тератерм ООД, София



НОВО! серия **R731GA**

CLASS A

Температурен диапазон от -20÷60 °С.

Макс. работно налягане (MOP) с газ: 0,5 МПа (5 bar)

- Подходящ за газове от първо, второ и трето семейство (EN 437)
- Пълно пропускане
- Клапан, изработен от никелиран месинг UNI EN 12165 CW617N
- Вал с двойна уплътнителна система
- Гайка с антикорозионно покритие, с гаранционно уплътнение и холограма
- Алюминиева Т-дръжка, боядисана в жълто
- EN 331: 2015 сертифициран

ЗАБЕЛЕЖКА. Продуктът попада в полето на приложение на чл. 4.3 от Директива 2014/68 / ЕС (PED)



Продуктов №	Размер	Цена без ДДС	Цена с ДДС
жълта ръкохватка			
не съществува	1/4"		
R731GAX002	3/8"	12,23 лв	14,68 лв
R731GAX003	1/2"	12,64 лв	15,17 лв
R731GAX004	3/4"	18,74 лв	22,49 лв
R731GAX005	1"	30,65 лв	36,79 лв
R731GAX006	1 1/4"	42,38 лв	50,85 лв

Dimensions

PRODUCT CODE	DN	A [mm]	I [mm]	B [mm]	J [mm]	C [mm]	H [mm]
R731GAX002	10	46	23	47	12	63	wr.20
R731GAX003	15	53	27	54	16	63	wr.25
R731GAX004	20	60	30	67	20	73	wr.31
R731GAX005	25	76	38	72	25	73	wr.39
R731GAX006	32	86	43	82	30	73	wr.47

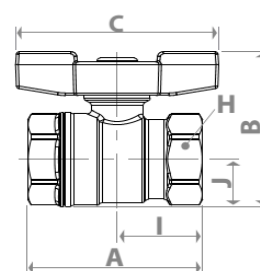

ЦЕНОВА ЛИСТА 01.05.2022

Производител:Giacomini S.p.A. Италия

Вносител: Тератерм ООД, София



НОВО!

серии R734 - мъжко / женски вентили за газ

CLASS A

Температурен диапазон от -20÷60 °С.

Макс. работно налягане (MOP) с газ: 0,5 МПа (5 bar)

Основни характеристики и материали

- Подходящ за газове от първо, второ и трето семейство (EN 437)
- Пълно пропускане
- Клапан, изработен от никелиран месинг UNI EN 12165 CW617N
- Ствол с двойна уплътнителна система
- Гайка с антикорозионно покритие, с гаранционно уплътнение и холограма
- Алюминиева Т-дръжка, боядисана в жълто
- EN 331: 2015 сертифициран

ЗАБЕЛЕЖКА. Продуктът попада в полето на приложение на чл. 4.3 от Директива 2014/68 / ЕС (PED)



серия R734GA

Продуктов №	Размер	Цена без ДДС	Цена с ДДС
жълта ръкохватка			
не съществува	1/4"		
R734GAX002	3/8"	11,78 лв	14,14 лв
R734GAX003	1/2"	13,74 лв	16,49 лв
R734GAX004	3/4"	20,33 лв	24,39 лв
R734GAX005	1"	34,20 лв	41,04 лв
R734GAX006	1 1/4"	48,75 лв	58,49 лв

серия R734LGA

Продуктов №	Размер	Цена без ДДС	Цена с ДДС
жълта ръкохватка			
R734LGAX001	1/4"	10,25 лв	12,30 лв
R734LGAX002	3/8"	11,66 лв	13,99 лв
R734LGAX003	1/2"	12,99 лв	15,59 лв
R734LGAX004	3/4"	19,78 лв	23,73 лв
R734LGAX005	1"	33,38 лв	40,05 лв
R734LGAX006	1 1/4"	47,86 лв	57,44 лв
R734LGAX007	1-1/2"	74,64 лв	89,56 лв
R734LGAX008	2"	113,44 лв	136,13 лв

Dimensions

PRODUCT CODE	DN	A [mm]	I [mm]	B [mm]	J [mm]	C [mm]	H [mm]
R734GAX002	10	57	23	47	12	63	wr.20
R734GAX003	15	63	27	54	16	63	wr.25
R734GAX004	20	72	30	67	20	73	wr.31
R734GAX005	25	84	38	72	25	73	wr.39
R734GAX006	32	98	43	82	30	73	wr.47

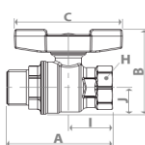

Dimensioni

CODICE	DN	A [mm]	I [mm]	B [mm]	J [mm]	C [mm]	H [mm]
R734LGA001	8	49	21	37	10	43	ch.17
R734LGA002	10	57	23	45	12	77	ch.20
R734LGA003	15	63	27	51	16	77	ch.25
R734LGA004	20	72	30	67	20	94	ch.31
R734LGA005	25	84	38	76	25	94	ch.39
R734LGA006	32	98	43	86	30	94	ch.47
R734LGA007	40	105	48	106	37	136	ch.54
R734LGA008	50	124	55	123	46	136	ch.67

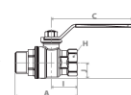

ЦЕНОВА ЛИСТА 01.05.2022

Производител:Giacomini S.p.A. Италия

Вносител: Тератерм ООД, София



НОВО! серия R781GB и серия R783GB

CLASS B

Област на приложение

- Температурен диапазон: -20 ÷ 60 ° C
- Макс. работно налягане (MOP) с газ: 0,5 MPa (5 bar)
- **Устойчивост на високи температури: клас В 0,1; 650 ° C за 30 '**

Основни характеристики и материали

- Подходящ за газове от първо, второ и трето семейство (EN 437)
- Пълненфо пропускане
- Клапан, изработен от никелиран месинг UNI EN 12165 CW617N
- Вал с двойна уплътнителна система
- Гайка с антикорозионно покритие, с гаранционно уплътнение и холограма

- Алюминиева Т-дръжка, боядисана в жълто
- EN 331: 2015 сертифициран

Техническа характеристика само за КЛАС Б:

- **Устойчивост при 0,1 bar или 100 mbar (10 kPa) на високи температури при 650 C за 30 ' (маркировка В 0.1) серия R781GB**



Продуктов №	Размер	Цена без ДДС	Цена с ДДС
жълта ръкохватка			
R781GBX003	1/2"	19,36 лв	23,24 лв
R781GBX004	3/4"	29,44 лв	35,33 лв
R781GBX005	1"	43,67 лв	52,40 лв

серия R783GB



Продуктов №	Размер	Цена без ДДС	Цена с ДДС
жълта ръкохватка			
R783GBX003	1/2"	19,19 лв	23,03 лв
R783GBX004	3/4"	28,22 лв	33,87 лв
R783GBX005	1"	42,51 лв	51,01 лв

Dimensions

PRODUCT CODE	DN	A [mm]	I [mm]	B [mm]	J [mm]	C [mm]	H [mm]	H' [mm]
R781GBX003	15	59	18	71	33	63	wr.26	wr.22
R781GBX004	20	68	21	82	39	73	wr.32	wr.29
R781GBX005	25	80	25	94	46	73	wr.41	wr.36

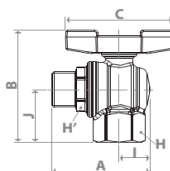

Dimensions

PRODUCT CODE	DN	A [mm]	I [mm]	B [mm]	J [mm]	C [mm]	H [mm]
R783GBX003	15	50	18	71	33	63	wr.26
R783GBX004	20	58	21	82	39	73	wr.32
R783GBX005	25	69	25	94	46	73	wr.41

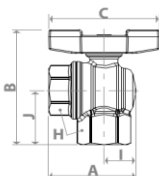

ЦЕНОВА ЛИСТА 01.05.2022

Производител:Giacomini S.p.A. Италия

Вносител: Тератерм ООД, София



НОВО! **Сферичен кран с вграден филтър, пълно пропускане**

Вентилът R701F е идеалното решение за хидравлични системи, изискващи инсталиране на филтър и спирателни клапани в ограничени граници на пространство (например, при инсталиране на топломери, помпи / или на входящата вода към котли и термопомпа.)

Основни характеристики и материали:

- Подходящ за вода за отоплителни / охладителни системи и разтвори на основата на гликол (максимум 50%)
- Пълно пропускане
- Клапан, изработен от месинг UNI EN 12165 CW617N
- Ствол с двоен О-пръстен
- Гайка с антикорозионно покритие, с гаранционно уплътнение и холограма
- Алюминиева Т-дръжка, боядисана в червено
- Филтър от неръждаема стомана AISI 304: капацитет за филтриране 500 µm

Област на приложение:

- Температурен диапазон: 5 ÷ 110 °C
 - Макс. работно налягане при 20 °C с вода: 3.2 MPa (32 bar)
- сериия R701F**



Продуктов №	Размер	Цена без ДДС	Цена с ДДС
R701FY023	1/2"	27,99 лв.	33,59 лв.
R701FY024	3/4"	35,87 лв.	43,04 лв.
R701FY025	1"	48,98 лв.	58,78 лв.

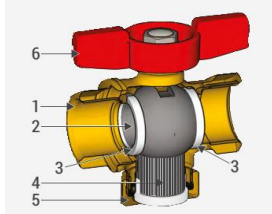

- 1 Тяло на клапана
- 2 сфера
- 3 уплътнение
- 4 Метален филтър
- 5 капачка
- 6 Т-дръжка

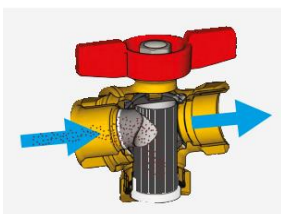

Когато вентилът е отворен, флуида преминава през филтъра, скоростта на течността се забавя, за да се даде възможност за отделяне на твърди вещества (примеси). Примесите се филтрират при сблъсък с металната мрежа и се отделят на дъното на капачката. Специалната структура на корпуса на клапана дава възможност за експлоатация на цялата филтрираща повърхност, удължавайки времето за работа преди мрежата да бъде напълно запълнена с отлагания.

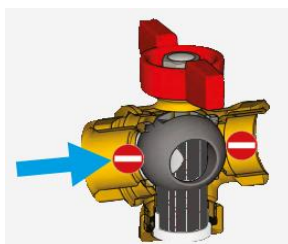

Когато вентилът е затворен, се прекратява достъпът на флуида, т.е. изолира се от останалата част на хидравлична верига. В това положение човек може да разхлаби долната капачка и да я извади филтъра, за да го изплакнете с чиста вода.

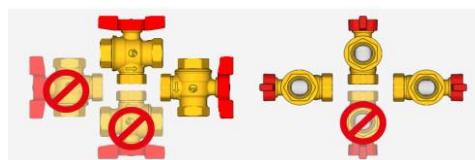

Важно!: Преди да инсталирате филтъра, препоръчваме да проверите условията на работа на системата, като налягане и температура, за да се уверите, че са зададени в рамките на оперативния обхват. Достъпът до филтъра трябва да е без препятствия за целите на поддръжката.

ЦЕНОВА ЛИСТА 01.05.2022

Производител:Giacomini S.p.A. Италия

Вносител: Тератерм ООД, София

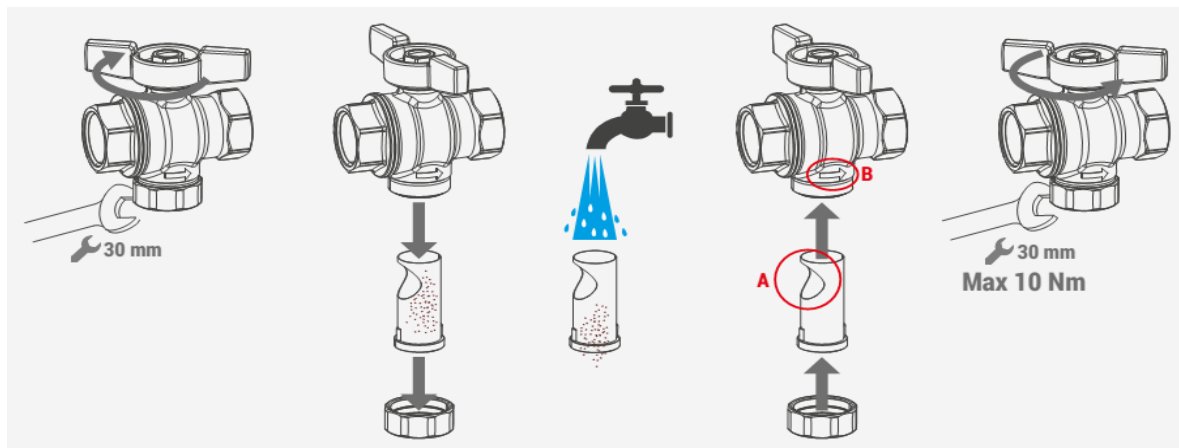

Извършете поддръжка на клапана с филтър въз основа на количеството примеси в използваната течност. Препоръчваме да почиствате филтъра поне веднъж годишно, за да предотвратите, освен прекомерно намаляване на дебита в системата от отлагания, така и отстраняването на твърди частици, ако такива са попаднали и които могат да изискват подмяна на филтриращата мрежа.

Следвайте стъпките по-долу, за да почистите металната мрежа:

- Затворете сферата на клапана, завъртайки Т-дръжката.
- Разхлабете осмोगълната капачка с помощта на 30 мм ключ.
- Извадете филтъра и го изплакнете под течаща вода и с помощта на пластмасова четка.

Уверете се, че филтриращата повърхност е напълно възстановена (сменете филтъра в случай на необратими препятствия или счупвания).

- Поставете отново филтъра във вентила, като се уверите, че отворът на филтъра (ref. "A") е насочен в посока, обратна на потока, показана от стрелка върху тялото на клапана (ref. "B")
- Затворете осмोगълната капачка (максимум 10 Nm) и отворете клапана, като завъртите Т-дръжката

ПРЕДУПРЕЖДЕНИЕ. След като напълните системата, препоръчваме да почистите филтъра за първи път след седмица употреба, за да премахнете всички остатъци, причинени от монтажните дейности на инсталацията (метални парчета, уплътняващи елементи и др.)

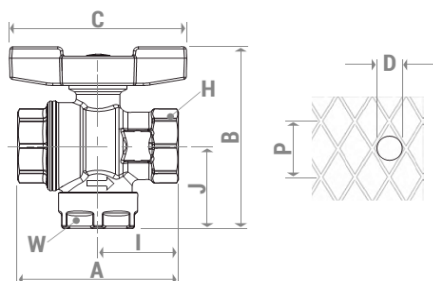

PRODUCT CODE	CONNECTIONS	DN	A [mm]	I [mm]	B [mm]	J [mm]	C [mm]	H [mm]	W [mm]	P [mm] Hole pitch	D [µm] Diameter of inscribed hole	N Number of holes per cm ²	Kv
R701FY023	G 1/2" F x G 1/2" F	15	59	30	69	31	63	wr.25	wr.27	1	500	70	2,5
R701FY024	G 3/4" F x G 3/4" F	20	66	33	80	36	73	wr.31	wr.30	1	500	70	4,6
R701FY025	G 1" F x G 1" F	25	79	40	94	46	73	wr.38	wr.40	1	500	70	10,0

ЦЕНОВА ЛИСТА 01.05.2022

Производител:Giacomini S.p.A. Италия

Вносител: Тератерм ООД, София



ДРЕНАЖНИ ВЕНТИЛИ и МИНИ ВЕНТИЛИ

R609

Мини вентил с резба и ръкохватка "MF"

Мини сферичен спирателен вентил с мъжка и женска резба 1/2" с къса дръжка с червена, зелена или синя пластина за цветово разпознаване на системта.

Ръчно регулиране - с ръкохватка.

* доставка с предварителна заявка

- Min. работна температура: 0 °C с глиолова смес;
- Max. работна температура: 90 °C
- Max. работно налягане при T 20 °C с вода и безопасни газове: 1,6 MPa (16 bar)



Продуктов №	Размер	Цена без ДДС	Цена с ДДС
R694X002*	3/8"	8,45 лв	10,14 лв
R694X003	1/2"	9,04 лв	10,84 лв
Очаква се нов продукт	3/4"		

03

Температурен диапазон от 5 ° до 90 ° C. Максимално работно налягане 10 бара.

R609

Мини вентил с резба 1/2 "MF"

Мини сферичен спирателен вентил с мъжка и женска резба 1/2".

Ръчно регулиране - с отверка.

За присъединяване към тръби PEX - AL - PEX и PE-X или медни с права връзка тяло и адаптор серия R187M.



Продуктов №	Размер	Цена без ДДС	Цена с ДДС
R609Y013	1/2"	9,82 лв	11,78 лв
R609Y014	3/4"	16,37 лв	19,64 лв

R610

Мини вентил с резба 1/2 "MM"

Ръчно регулиране - с отверка. С възможност за поставяне на ръкохватка P22L

R610Y003

P22LY011



Продуктов №	Размер	Цена без ДДС	Цена с ДДС
R610Y003	1/2"	9,88 лв	11,85 лв
P22LY001	3/8"-1/2"	2,53 лв	3,03 лв

R612

ЦЕНОВА ЛИСТА 01.05.2022

Производител:Giacomini S.p.A. Италия

Вносител: Тератерм ООД, София



Мини вентил основа 16 за присъединяване с адаптор и резба 1/2" М

Мини сферичен спирателен вентил с мъжка резба 1/2" и основа 16 за адаптор.

Ръчно регулиране - с отверка.

За присъединяване с адаптор R178 за медна тръба или R179 за многослойна и синтетична (полимерна) тръба PEX - AL - PEX и PE-X .



Продуктов №	Размер	Цена без ДДС	Цена с ДДС
R612Y003	1/2"x16	11,07 лв	13,29 лв

03

R179AM

Адаптори за R612Y003 към многослойна и синтетична (полимерна) тръба PEX - AL - PEX



[Хромиран адаптор Основа 16](#)

Продуктов №	Размер	Цена без ДДС	Цена с ДДС
R179MX014	16x(16x2)	5,12 лв	6,14 лв
R179MX015	16x(18x2)	5,12 лв	6,14 лв
R179MX019	16x(17x2)	7,10 лв	8,51 лв
R179MX020	16x(20x2)	5,15 лв	6,19 лв

R178

Адаптор за R612Y003 към медна тръба за водни разпределителни мрежи (питейна вода и отопление) с черен о-пръстен



[Хромиран адаптор Основа 16](#)

Продуктов №	Размер	Цена без ДДС	Цена с ДДС
R178X016	16x15	4,76 лв	5,72 лв
R178X018	16x16	4,68 лв	5,62 лв

R608

Дренажен вентил с резба 1/2 "М

Ръчно регулиране - с отверка.

Дренажен вентил мини с мъжка 1/2" и накрайник за маркуч без капачка - R608Y023.



Продуктов №	Размер	Цена без ДДС	Цена с ДДС
R608Y023	1/2"	12,25 лв	14,70 лв.
P23FY004	капачка	3,57 лв.	4,28 лв.

R621

Спирателен кран с накрайник за маркуч и дълга червена ръкохватка.



Продуктов №	Размер	Цена без ДДС	Цена с ДДС
R621X003	1/2"	18,05 лв	21,66 лв

ЦЕНОВА ЛИСТА 01.05.2022

Производител:Giacomini S.p.A. Италия

Вносител: Тератерм ООД, София



АКСЕСОАРИ ЗА СФЕРИЧНИ ВЕНТИЛИ

R749F

Пластмасова удължена ръкохватка за сферични вентили

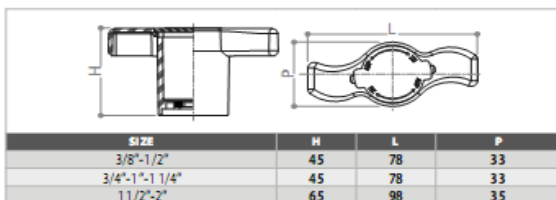

Продуктов №	Размер	Цена без ДДС	Цена с ДДС
R749FY001	3/8" - 1/2"	4,94 лв	5,93 лв
R749FY002	3/4" - 1" - 1 1/4"	4,59 лв	5,50 лв
R749FY003	1 1/2" - 2"	6,12 лв	7,34 лв

03

R540F

Термометър за ръкохватка R749F

Скала 0 ÷ 120 °C, Ø 40 мм.



Продуктов №	Размер	Цена без ДДС	Цена с ДДС
R540FY002	червен	17,48 лв	20,98 лв
R540FY022	син	17,48 лв	20,98 лв

R5749T и R749T-3

Цилиндричен удължител за ръкохватка

R749T - месинг с хромирано покритие

R749T-3 - месинг



Продуктов №	Размер	Цена без ДДС	Цена с ДДС
R749T - месинг с хромирано покритие - доставка с предварителна поръчка*			
R749TX101	3/8" - 1/2"	13,97 лв	16,77 лв
R749TX102	3/4" - 1" - 1 1/4"	14,21 лв	17,05 лв
R749TX103	1 1/2" - 2"	24,28 лв	29,14 лв
R749TX004	2 1/2" - 3"	37,85 лв	45,42 лв
R749TX005	2 1/2" - 3" - 4"	52,96 лв	63,55 лв
R749T-3 месинг - доставка с предварителна поръчка*			
R749TY101	3/8" - 1/2"	13,31 лв	15,97 лв
R749TY102	3/4" - 1" - 1 1/4"	13,54 лв	16,25 лв
R749TY103	1 1/2" - 2"	23,25 лв	27,89 лв
R749TY004	2 1/2" - 3"	36,06 лв	43,28 лв
R749TY005	2 1/2" - 3" - 4"	49,27 лв	59,13 лв

ЦЕНОВА ЛИСТА 01.05.2022

Производител:Giacomini S.p.A. Италия

Вносител: Тератерм ООД, София



СФЕРИЧНИ ВЕНТИЛИ ПЪЛНО ПРОПУСКАНЕ - GIACOMINI СЕРИЯ DADO®
ограничени количества на склад

03

сери R910, R911, R914, R910S и R919

сери R950 и R951 - тежка серия

Спирателени сферични вентили пълно пропускане за разпределение на вода, газ и течни въгледороди. Температурен диапазон от -20 до 185. Областите на приложение на тези вентили са както следва:

Максимална работна температура на вентила: 185 ° C до 1,05 MPa (10,5 бар) със суха наситена пара;
Максимално работно налягане на работа с неопасни вода и газ при стайна температура(20°C) :

- max. 4,2 MPa (42 bar) за 1/4" - 3/4"
- max. 3,5 MPa (35 bar) за 1" - 2"
- max. 2,8 MPa (28 bar) за 2 1/2" - 4"
- Минимална работна температура: -20 ° C с гликол до 50%

Максимално работно налягане (MOP) с газ при стайна температура(20°C) :

- max. 0,5 MPa (5 bar)

Максимално работно налягане с течни въгледороди при стайна температура(20°C) :

- max. 1,2 MPa (12 bar)

Технически данни:

- Присъединяване: F x F (ISO 228).
- Пълен отвор.
- Месинг UNI EN 12165 CW617N никел за серии R910, R911 и R914.
- **UNI EN 12165 CW617N Nickel позлатен месинг клапан за серии R950 и R951 - тежка серия.**
- Вал с двойно O-пръстен.
- Гайка с антикорозионно покритие, гаранция печат и холограма.
- Дръжка (червена за вода, жълта за газ) Stainless Steel; антикорозионно покритие PVC.
- Сферичен кран DADO®

За тежка серия R950 и R951 - жълта ръкохватка за газ:

- Max. работно налягане при 20 ° C с течен въгледород: 1,2 MPa (12 бара)
- Max. работно налягане (MOP) с газ: 0,5 MPa (5 бара)
- Температурен диапазон: -20 ÷ 60 ° C

Серия DADO® сферични вентили с пълно пропускане - серии R910 R918 и R951.

Тяхната "кубична" форма гарантира отстраняването на замърсяванията от местата на стягане, премахване на възможността за увреждане на уплътненията при отваряне и затваряне. Замърсяванията, съдържащи се в потока, в действителност се задържат на плоската част на сферата и след това са елиминират чрез струя течност.

Намалената контактна повърхност между сферата и местата на стягане намалява триенето между частите и следователно въртящият момент на клапана е със стойност по-ниска с около 15% -20% от тази при традиционната сфера. Комбинираният ефект на тези фактори е определящ за удължаване срока на експлоатация на уплътненията PTFE.

Традиционни сфери са монтирани на вентили от сериите R250D, R850, R780.
Сферите Dado ® са поставени на вентили от сериите R910 R918 и R951.



ЦЕНОВА ЛИСТА 01.05.2022

Производител:Giacomini S.p.A. Италия

Вносител: Тератерм ООД, София



R910

Сферичен вентил пълно пропускане F - F женски- женски с червена или жълта дълга ръкохватка. Месинг UNI EN 12165 CW617N никел.



СЕРИЯ DADO®

Продуктов №	Размер	Цена без ДДС	Цена с ДДС
червена ръкохватка			
R910X022	3/8"	12,27 лв	14,72 лв
R910X023	1/2"	13,88 лв	16,65 лв
R910X024	3/4"	21,03 лв	25,24 лв
R910X025	1"	32,38 лв	38,86 лв
R910X026	1 1/4"	48,59 лв	58,31 лв
R910X027	1 1/2"	75,15 лв	90,18 лв
R910X028	2"	110,78 лв	132,94 лв
R910X029	2 1/2"	337,69 лв	405,23 лв
R910X030	3"	440,24 лв	528,28 лв
R910X031	4"	823,45 лв	988,15 лв

03

R950 - тежка серия

Сферичен вентил пълно пропускане тежка серия F - F женски- женски с червена или жълта дълга ръкохватка. UNI EN 12165 CW617N Nickel позлатен месинг клапан.



СЕРИЯ DADO®

Продуктов №	Размер	Цена без ДДС	Цена с ДДС
червена ръкохватка			
R950X021	1/4"	10,07 лв	12,09 лв
R950X022	3/8"	14,46 лв	17,36 лв
R950X023	1/2"	15,54 лв	18,65 лв
R950X024	3/4"	23,11 лв	27,73 лв
R950X025	1"	38,67 лв	46,40 лв
R950X026	1 1/4"	60,64 лв	72,77 лв
R950X027	1 1/2"	86,59 лв	103,91 лв
R950X028	2"	136,89 лв	164,26 лв
жълта ръкохватка			
R950X001	1/4"	10,07 лв	12,09 лв
R950X002	3/8"	14,46 лв	17,36 лв
R950X003	1/2"	15,54 лв	18,65 лв
R950X004	3/4"	23,11 лв	27,73 лв
R950X005	1"	37,98 лв	45,58 лв
R950X006	1 1/4"	59,51 лв	71,41 лв
R950X007	1 1/2"	84,97 лв	101,96 лв
R950X008	2"	134,34 лв	161,21 лв

03

ЦЕНОВА ЛИСТА 01.05.2022

Производител:Giacomini S.p.A. Италия

Вносител: Тератерм ООД, София



R911

Сферичен вентил пълно пропускане F - F женски- женски с червена или жълта каса Т-ръкохватка. Месинг UNI EN 12165 CW617N никел.



СЕРИЯ DADO®

Продуктов №	Размер	Цена без ДДС	Цена с ДДС
червена ръкохватка			
R911X022	3/8"	12,41 лв	14,89 лв
R911X023	1/2"	14,21 лв	17,05 лв
R911X024	3/4"	21,62 лв	25,94 лв
R911X025	1"	33,46 лв	40,15 лв
R911X026	1 1/4"	50,96 лв	61,15 лв

R951 - тежка серия

Сферичен вентил пълно пропускане тежка серия F - F женски- женски с червена или жълта каса Т-ръкохватка. UNI EN 12165 CW617N Nickel позлатен месинг клапан.



СЕРИЯ DADO®

Продуктов №	Размер	Цена без ДДС	Цена с ДДС
червена ръкохватка			
R951X021	1/4"	14,01 лв	16,82 лв
R951X022	3/8"	14,27 лв	17,12 лв
R951X023	1/2"	16,31 лв	19,57 лв
R951X024	3/4"	24,23 лв	29,07 лв
R951X025	1"	39,87 лв	47,84 лв
R951X026	1 1/4"	61,23 лв	73,48 лв

03

R914

Сферичен вентил пълно пропускане M - F мъко- женски с червена или жълта каса Т-ръкохватка. Месинг UNI EN 12165 CW617N никел.



СЕРИЯ DADO®

Продуктов №	Размер	Цена без ДДС	Цена с ДДС
червена ръкохватка			
R914X021	1/4"	10,86 лв	13,03 лв
R914X022	3/8"	14,05 лв	16,86 лв
R914X023	1/2"	13,27 лв	15,92 лв
R914X024	3/4"	20,07 лв	24,08 лв
R914X025	1"	30,52 лв	36,62 лв
R914X026	1 1/4"	55,27 лв	66,33 лв

ЦЕНОВА ЛИСТА 01.05.2022

Производител:Giacomini S.p.A. Италия

Вносител: Тератерм ООД, София



R919

Сферичен вентил пълно пропускане с холендър М - F мъжко- женски с червена къса T- ръкохватка. Месинг UNI EN 12165 CW617N никел.

Максимално работно налягане при вода с 20 ° C и не опасен газ:

4.2 МРа (42 бара) в продължение на 1/2 "- 3/4"

3.5 МРа (35 бара) в продължение на 1 "- 1 1/4"

- Минимална работна температура: -20 ° C с гликол до 50%

- Максимални условия на работа със суха наситена пара:

1⁵ ° C с 1,05 МРа (10,5 бара)



СЕРИЯ DADO®

Продуктов №	Размер	Цена без ДДС	Цена с ДДС
R919X003	1/2"	20,95 лв	25,14 лв
R919X005	3/4"	30,48 лв	36,57 лв
R919X007	1"	47,35 лв	56,82 лв
R919X009	1 1/4"	71,62 лв	85,94 лв

R910S

Сферичен вентил с изпразнител пълно пропускане F - F женски- женски с червена дълга ръкохватка. Месинг UNI EN 12165 CW617N никел.

за дренаж Ø 9 mm: дренажен венитил 1/4" за размери 1/2" - 3/4" - 1";

дренажен вентил 3/8" за размери 1 1/4" - 1 1/2" - 2"



СЕРИЯ DADO®

Продуктов №	Размер	Цена без ДДС	Цена с ДДС
R910SX003	1/2"	25,58 лв	30,69 лв
R910SX004	3/4"	32,56 лв	39,07 лв
R910SX005	1"	42,16 лв	50,59 лв
R910SX006	1 1/4"	61,86 лв	74,23 лв
R910SX007	1-1/2"	95,67 лв	114,80 лв
R910SX008	2"	141,12 лв	169,34 лв

ЦЕНОВА ЛИСТА 01.05.2022

Производител:Giacomini S.p.A. Италия

Вносител: Тератерм ООД, София



СФЕРИЧНИ ВЕНТИЛИ СТАНДАРТНО ПРОПУСКАНЕ ЗА ПИТЕЙНА ВОДА
доставка с предварителна поръчка

серии R250W, R850W и R950W

Сферичните вентили Giacomini с " W" означение в сериите са предназначени за транспортиране на питейна вода за битови нужди в съответствие на европейски стандарт EN 13828.

Вентилите от серии R250W, R251W, R251WP, R253W, R253WL, R254WL, R259W, R254W, R950W, R951W и прес вентили от серии R850VW притежават DVGW сертификат - Германия. Всички сферични вентили Giacomini от серията W се характеризират със зелен цвят на ръкохватка и отвор за протичане на чиста вода, за предотвратяване развитието на бактерии, т.е. предотвратяване на явлението "застояла вода".

Мах. работно налягане при 20 ° C с вода:

4,2 МПа (42 бара) за 3/8 " - 1/2" - 3/4 "

3,5 МПа (35 бара) за 1 " - 1 1/4" - 1 1/2 " - 2"

Температурен диапазон: 5 ÷ 120 ° C



R250W

Сферичен вентил стандартно пропускане F - F женски- женски със зелена ръкохватка. Хромиран месинг с намален процент на олово.

СЕРИЯ DADO®

Продуктов №	Размер	Цена без ДДС	Цена с ДДС
R250WX022	3/8"	12,25 лв	14,70 лв
R250WX023	1/2"	13,05 лв	15,66 лв
R250WX024	3/4"	20,21 лв	24,25 лв
R250WX025	1"	30,81 лв	36,97 лв
R250WX026	1 1/4"	44,02 лв	52,83 лв
R250WX027	1 1/2"	65,44 лв	78,53 лв
R250WX028	2"	99,69 лв	119,62 лв

03

R251W

Сферичен вентил стандартно пропускане F - F женски- женски със зелена къса Т - ръкохватка. Хромиран месинг с намален процент на олово.



СЕРИЯ DADO®

Продуктов №	Размер	Цена без ДДС	Цена с ДДС
R251WX022	3/8"	12,27 лв	14,72 лв
R251WX023	1/2"	13,11 лв	15,73 лв
R251WX024	3/4"	20,44 лв	24,53 лв
R251WX025	1"	32,30 лв	38,76 лв
R251WX026	1 1/4"	45,94 лв	55,13 лв

R259W

Сферичен вентил с холендър стандартно пропускане M - F мъжко- женски със зелена къса Т - ръкохватка. Хромиран месинг с намален процент на олово.



Продуктов №	Размер	Цена без ДДС	Цена с ДДС
R259WX023	1/2"	20,95 лв	25,14 лв
R259WX025	3/4"	30,05 лв	36,06 лв
R259WX027	1"	43,18 лв	51,81 лв
R259WX029	1 1/4"	68,68 лв	82,41 лв

03

ЦЕНОВА ЛИСТА 01.05.2022

Производител:Giacomini S.p.A. Италия

Вносител: Тератерм ООД, София



R254W

Сферичен вентил стандартно пропускане М - F мъжко- женски със зелена къса Т - ръкохватка. Хромиран месинг с намален процент на олово.



Продуктов №	Размер	Цена без ДДС	Цена с ДДС
R254WX022	3/8"	12,72 лв	15,26 лв
R254WX023	1/2"	13,99 лв	16,79 лв
R254WX024	3/4"	21,40 лв	25,68 лв
R254WX025	1"	32,52 лв	39,02 лв
R254WX026	1 1/4"	48,16 лв	57,79 лв
R254WX057	1 1/2"	71,83 лв	86,20 лв
R254WX058	2"	104,84 лв	125,81 лв

R251WP

Сферичен вентил стандартно пропускане и неразглобяема холендрова връзка за водомер F - F женски- женски със зелена къса Т - ръкохватка. Хромиран месинг с намален процент на олово.



Продуктов №	Размер	Цена без ДДС	Цена с ДДС
хромиран - зелена ръкохватка			
R251WX073	1/2"Fx3/4	26,77 лв	32,13 лв
R251WX074	3/4"Fx3/4	27,42 лв	32,90 лв
R251WX075	3/4FX1"	31,44 лв	37,73 лв
R251WX076	1FX1"	40,71 лв	48,85 лв

R250WS

Сферичен вентил с изпразнител стандартно пропускане F - F женски- женски със зелена дълга ръкохватка. Хромиран месинг с намален процент на олово.

за дренаж Ø 9 mm: дренажен веннтил 1/4" за размери 1/2" - 3/4" - 1";
дренажен вентил 3/8" за размери 1 1/4" - 1 1/2" - 2"



Продуктов №	Размер	Цена без ДДС	Цена с ДДС
R250SX143	1/2"	25,52 лв	30,62 лв
R250SX144	3/4"	28,42 лв	34,10 лв
R250SX145	1"	40,06 лв	48,07 лв
R250SX146	1 1/4"	56,27 лв	67,53 лв
R250SX147	1 1/2"	81,63 лв	97,96 лв
R250SX148	2"	117,35 лв	140,81 лв

03

ЦЕНОВА ЛИСТА 01.05.2022

Производител:Giacomini S.p.A. Италия

Вносител: Тератерм ООД, София



Шибърни кранове

Приложение: студена вода, гореща вода и пара с ниско налягане;

Температурен диапазон от 5 до 110 ° C;

Максимално работно налягане:

16 бара (при 23 ° C)

10 бара (при 95 ° C)

Нехромиран F.F, сертификат BS 5154/B "Kitemark"

3/8"- 2": PN 16

2-1/2"- 4": PN 10

Max. Temp.: 110°C

- Тяло: месинг EN 12165 - CW 617N (3/8 "до 2") и Бронз UNI 7013 - CuSn5Zn5Pb5 (4 ");
- Детайли пресован месинг (EN 12165 - CW 617N) (EN 12164 - CW 614 N);
- Уплътнете PTFE;
- Ръкохватка: Алуминий (3/8 "до 3") и стомана (4 ") боя епоксидна в червено



R55 Шибърен кран

Продуктов №	Размер	Цена без ДДС	Цена с ДДС
R55Y002	3/8"	19,31 лв	23,17 лв
R55Y003	1/2"	19,31 лв	23,17 лв
R55Y004	3/4"	21,09 лв	25,31 лв
R55Y005	1"	28,66 лв	34,39 лв
R55Y006	1-1/4"	42,73 лв	51,27 лв
R55Y007	1-1/2"	60,72 лв	72,86 лв
R55Y008	2"	102,68 лв	123,22 лв
R55Y009	2-1/2"	180,14 лв	216,17 лв
R55Y010	3"	225,52 лв	270,62 лв
R55Y012	4"	520,26 лв	624,31 лв

03

ЦЕНОВА ЛИСТА 01.05.2022

Производител: Giacomini S.p.A. Италия

Вносител: Тератерм ООД, София



Хромирани вентили за смесители, домакински уреди (перални машини)

Подходящи за водопроводни системи.

- Свързване: М x М
- Тяло, сфера, стъбло: месинг CW617N
- Уплътнения: NBR
- Метална розетка: защитена AISI 430 стомана
- Стебло R613X003: ABS
- лост R614X004: Замс сплав
- Температурен диапазон: -10 ÷ 70 ° C (90 ° C за кратки периоди от време)
- Максимално работно налягане: 10 бара

R613

Сферичен вентил (¼ "до отваряне) за ползване под-мивка, без филтър, с дръжка ABS, оборудван с плъзгаща метална розетка за покриване на стените връзки.



Продуктов №	Размер	Цена без ДДС	Цена с ДДС
R613X003	1/2" x 1/2"	10,04 лв	12,04 лв

03

R614

Сферичен вентил (¼ "до отваряне), без филтър, с метална дръжка, за връзки за домакински уреди, например перални машини. Оборудван с плъзгаща метална розетка за покриване на стените връзки.



Продуктов №	Размер	Цена без ДДС	Цена с ДДС
R614X004	1/2" x 3/4"	11,51 лв	13,81 лв

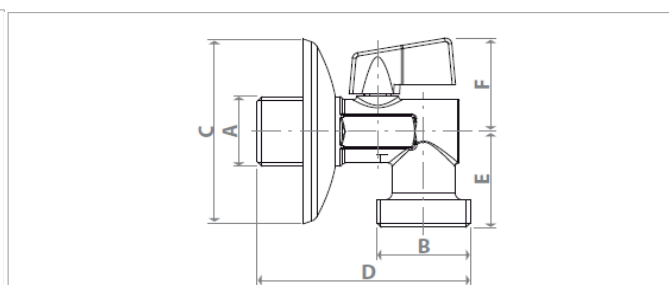
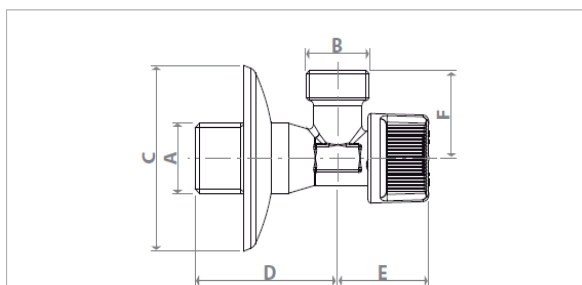

Product code	A x B	C [mm]	D [mm]	E [mm]	F [mm]
R613X003	1/2"M x 1/2"M	Ø 55	47	30	26

Product code	A x B	C [mm]	D [mm]	E [mm]	F [mm]
R614X004	1/2"M x 3/4"M	Ø 55	60	29	28

Losses of pressure

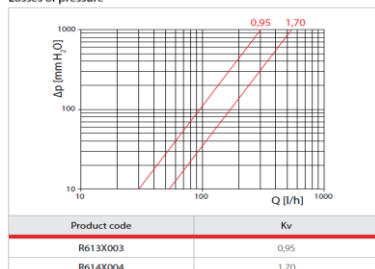

ЦЕНОВА ЛИСТА 01.05.2022

Производител:Giacomini S.p.A. Италия

Вносител: Тератерм ООД, София



СФЕРИЧНИ ВЕНТИЛИ СТАНДАРТНО ПРОПУСКАНЕ с компресионни връзки за медни тръби

серии R250CC

Спирателени сферични вентили стандартно пропускане с компресионни връзки за медни тръби

- Подходящ за разпределение на вода при системи за отопление / охлаждане, не се прилагат при флуиди опасен газ
- Стандартен порт
- Клапан от UNI EN 12165 CW617N хромиран месинг
- Стъблото с двойно O-пръстен
- Гайка с антикорозионно покритие, с гаранционно уплътнение и холограма
- Стоманена дръжка с антикорозионна обработка и червено PVC покритие

Приложение:

- Мин. работна температура: -20 ° C с 50% разтвор на гликол
- Макс. работна температура със суха наситена пара:
185 ° C с 1,05 МПа (10,5 бара)
- Макс. работно налягане при 20 ° C с вода, а не опасен газ:
4,2 МПа (42 bar) за Ø 15 - Ø 22
3.5 МПа (35 bar) за Ø 28



Сферичен вентил компресионен за медни тръби

Продуктов №	Размер	Цена без ДДС	Цена с ДДС
червена ръкохватка			
R258CX002	Ø 15 x Ø 15	20,48 лв	24,58 лв
R258CX005	Ø 22 x Ø 22	31,46 лв	37,75 лв
R258CX006	Ø 28 x Ø 28	40,65 лв	48,78 лв